



# Orientamento 2018-19

Verso il futuro:  
scuola e territorio per il successo formativo

Scegliere guardando lontano  
Guardare lontano per scegliere

Centro Clinico Cavour - Rovato (Bs) 030 7703710  
[www.centroclinicocavour.it](http://www.centroclinicocavour.it)



# Passaggio importante

Primaria  
e secondaria  
di I grado



Secondaria  
di II grado  
**52 indirizzi**





# ORIENTAMENTO ALLA SCELTA

Verso il futuro



A hand is shown from the bottom left, holding a large, stylized tree. The tree's trunk and branches are composed of blue human figures in various poses, some reaching upwards. The foliage of the tree is made of numerous colorful gears in shades of red, yellow, green, and blue. The background is a clear blue sky with soft white clouds. The overall image conveys a sense of growth, interconnectedness, and human potential.

# ORIENTAMENTO ALLA VALORIZZAZIONE DELLE POTENZIALITÀ DI CIASCUNO

Verso il futuro



# Orientamento alla scelta / Orientamento formativo

- Orientamento alla scelta scolastica
  - Offerta **FORMATIVA**
  - **Mondo del lavoro**
- Orientamento alla valorizzazione delle potenzialità di ciascuno
  - **Approfondita conoscenza di se stessi**
  - **Approfondita conoscenza dei contesti scolastici**
  - **Sviluppo della capacità di far fronte alle difficoltà e incertezze dei percorsi**





# I BRAVI ALLENATORI

Aiutano a scegliere lo sport più adeguato

Aiutano a scegliere il ruolo più adeguato

Preparano gli atleti perché ciascuno dia il meglio di sé nello sport scelto o nel ruolo individuato





# I BRAVI ORIENTATORI

Aiutano a scegliere il percorso più adeguato

Aiutano a scegliere i contesti più adeguati

Preparano gli studenti perché ciascuno dia il meglio di sé nel progetto scelto





# Variabili principali

PREPARAZIONE  
SCOLASTICA

ATTITUDINI  
INTELLIGENZE

INTERESSI  
COMPETENZE

BISOGNI EMOTIVI e  
BISOGNI RELAZIONALI

STILE E/O  
TEMPI APPREND.

TEMPI E LOGISTICA

ASPETTATIVE  
FAMIGLIA

OFFERTA FORMATIVA  
E CONTESTI

LAVORO



# Preparazione scolastica

PREPARAZIONE  
SCOLASTICA



- Potenzialità
- Metodo
- Organizzazione
- Motivazione
- Supporti pomeridiani
- Relazione con docenti
- Relazioni con compagni
- altro



# ATTITUDINI E ABILITA' INNATE

ATTITUDINI  
INTELLIGENZE  
ABILITA' INNATE



*...SIAMO TUTTI SPECIALI...*



# INTELLIGENZA VERBALE

- Pensiero prevalentemente verbale
- Amore verso le parole
- Leggere, scrivere, ascoltare, parlare sono attività preferenziali
- Saper comunicare in modo efficace e sintetico
- Creatività verbale, saper giocare con le parole
- Attitudine verso l'apprendimento di lingue straniere
- Facilità nella comprensione scritta ed orale



# INTELLIGENZA NUMERICA

È l'intelligenza che riguarda il ragionamento deduttivo, la schematizzazione e le catene logiche  
E' l'intelligenza con cui vengono processati i numeri e che consente la rappresentazione delle quantità.

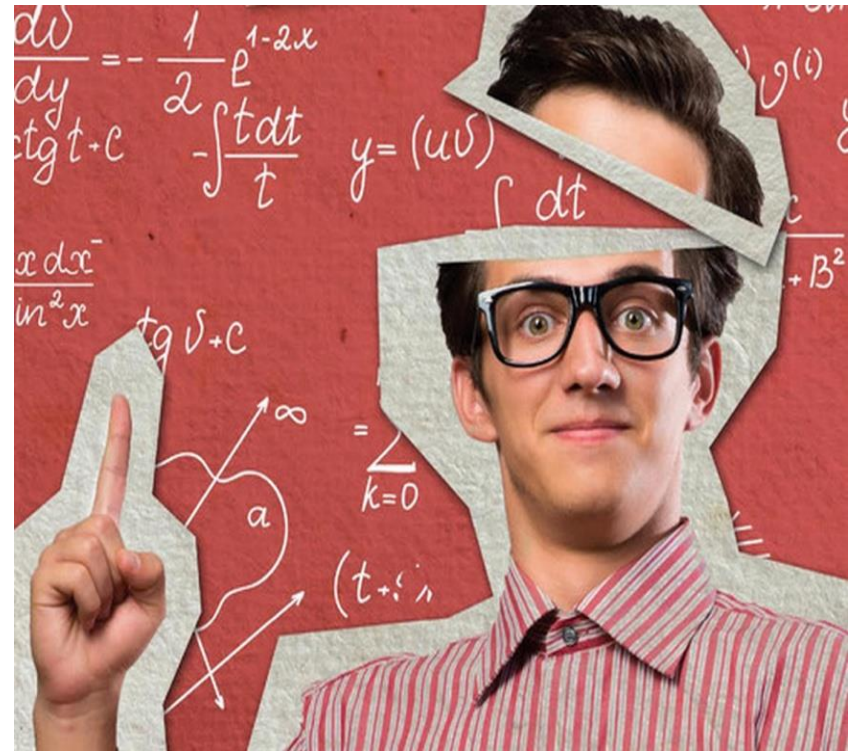

# INTELLIGENZA VISUOSPAZIALE

Stile di pensiero non verbale  
ma per immagini  
Capacità di immaginarsi gli  
oggetti e di compiere  
operazioni su di essi  
Capacità di cogliere con facilità  
le relazioni spaziali  
Capacità di stimare lo spazio e  
di ottimizzarlo  
Utilizzare lo spazio in modo  
creativo





# INTELLIGENZA LOGICA

- Stile di pensiero logico-sequenziale
- Curiosità e desiderio di andare al nocciolo delle questioni
- Entusiasmo per le sfide difficili



**"Elementare,  
Watson!"**

# INTELLIGENZA MUSICALE

- Abilità nel riconoscere ritmo, armonia, melodia
- Abilità nel discriminare la modulazione dei suoni
- Senso del ritmo
- Creatività musicale
- Curiosità musicale
- Costanza nell'esercizio musicale



# INTELLIGENZA CORPOREA

- Usare il corpo in modi differenziati ed abili
- Avere una buona coordinazione fine e grosso motoria
- Usare il corpo e la gestualità in modo espressivo
- Resistenza e destrezza fisica
- Amare gli sport e la fatica fisica





# INTELLIGENZA PRATICA

- È la capacità di risolvere concretamente problemi reali e pratici
- È un'intelligenza di tipo procedurale
- È l'intelligenza di chi impara operando e facendo
- Richiede anche una buona coordinazione fine motoria



# INTELLIGENZA GRAFO PITTORICA

- È l'abilità nel dipingere, disegnare, rappresentare attraverso il canale non verbale
- È uno stile di pensiero più globale che analitico-sequenziale
- È un'intelligenza spesso offuscata in ambito scolastico



# INTELLIGENZA SOCIALE

- È la capacità di leggere i vari contesti sociali e di sapersi adattare in modo funzionale
- È la capacità di sapersi relazionare in modo empatico
- È la capacità di saper comunicare in modo efficace e piacevole



# INTELLIGENZA PERSONALE

- Abilità di autoriflessione e di metacognizione
- Capacità di leggere e padroneggiare le proprie emozioni
- Capacità di leggere le proprie abilità ed i propri limiti in modo realistico



# INTELLIGENZA NATURALISTICA

- Sensibilità speciale verso il mondo della natura e degli animali
- Attrazione verso la cura dell'ambiente
- Attenzione verso l'ecologia e lo sviluppo sostenibile







# Interessi e competenze

Interessi  
competenze  
autorealizzazione



Dal cosa mi piace



Al cosa mi riesce



# Bisogni emotivi e relazionali

Bisogni emotivi



Sicurezza  
Autonomia  
Differenziazione  
Appartenenza  
Sfida

Bisogni relazionali



Accompagnati  
Riconosciuti  
Valorizzati



# Stili e tempi di studio

Stili e tempi



Semantico  
Organizzativo Procedurale  
Concreto /manuale  
Intuitivo  
Impulsivo  
Creativo  
Accurato  
Lento  
Verbale  
Non verbale



# Distanza e logistica

Distanza e  
logistica



Costi  
Tempi  
Autonomia  
Senso di sicurezza  
Tempo non scolastico



# Famiglia

Famiglia

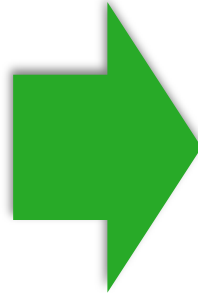

- Sostegno e supporto
- Disattenta e distante
- Può portare un carico di aspettative elevato  
/risarcimento per i sacrifici
- Può caricare di «riscatto» la scelta del figlio
- Può cercare una gratificazione narcisistica
- Può portare competizione con le altre famiglie





# Offerta formativa

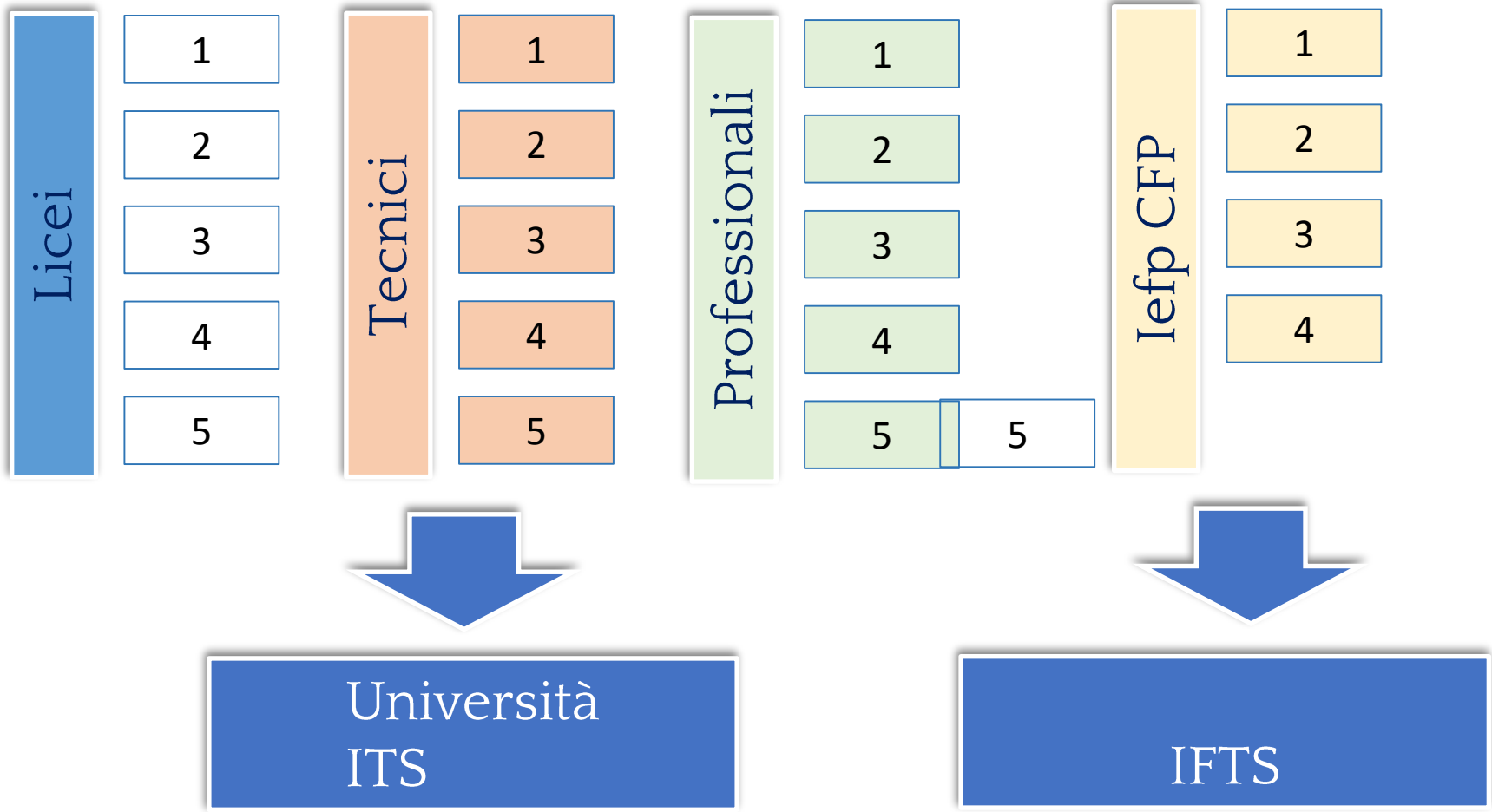



# Lavoro

Lavoro



- Prova ad immaginarti in un lavoro che ti esprima sapendo che non hai limiti economici e limiti di intelligenza
- Quali potrebbero essere le professioni del futuro
- Quali potrebbero essere le professioni più scelte e meno scelte
- Mappa delle professioni



# Fascicolo ragazzi

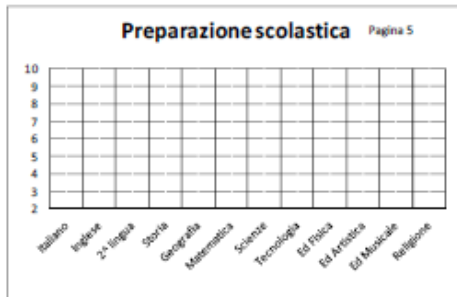

Pagina 11 -21



Visti i risultati delle prove, la tua ipotesi, l'ipotesi dei tuoi genitori e considerato tutto il percorso di orientamento il Consiglio di classe conferma / propone

\_\_\_\_\_

\_\_\_\_\_

Compilare anche pag. 34

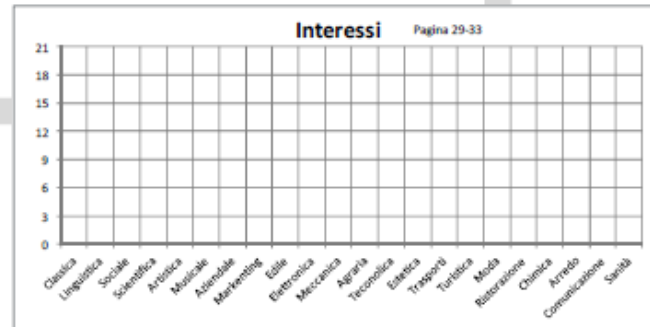
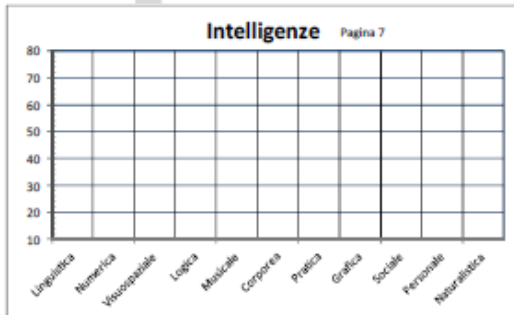



Important  
DATE!

**NB**

1. Le iscrizioni di febbraio sono importanti
2. I cambi a luglio o ad anno scolastico avviato, risultano molto difficili, praticamente impossibili



# Calendario

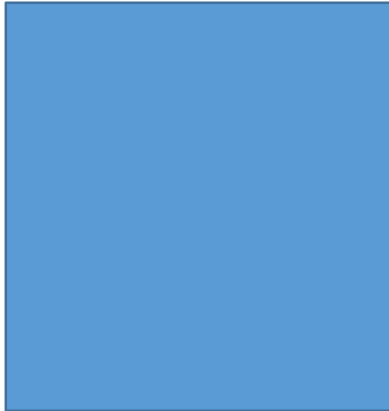

Dicembre

18

**Iscrizioni on-line**

Possibile anticipo a dicembre 2018

Open day scuole superiori da

**Novembre**

(sarà predisposto un calendario unico)

Proposta Orientativa

definita entro

**dicembre 2018**

(confronto con le famiglie)



di Area - BRESCIA

# Campus

di Ambito



Giovedì **8** novembre

Istituto Abba Ballini

Area economico-commerciale

Martedì **13** novembre

Liceo Leonardo

Area umanistica, sociale e  
servizi alla persona

Venerdì **16** novembre

Istituto Mantegna

Area delle arti e  
dell'accoglienza

Venerdì **23** novembre

Istituto Castelli

Area scientifico tecnologica

Mini-Campus Cortefranca **14** novembre 18

Mini - Campus Rodengo **15** novembre 2018

Mini - Campus Chiari **21** novembre 2018

Mini - Campus Concesio **3** novembre 2018



# Offerta formativa



## Licei

1. Liceo artistico
2. Liceo classico
3. Liceo linguistico
4. Liceo musicale coreutico
5. Liceo scientifico
6. Liceo scientifico delle scienze applicate
7. Liceo scientifico sportivo
8. Liceo delle scienze umane
9. Liceo delle scienze umane economico sociale

## Settore economico

### TECNICI

#### Settore economico

1. Amministrazione, Finanza e Marketing
2. Turismo

## Settore economico

### TECNICI

#### Settore tecnologico

1. Meccanica, Meccatronica ed Energia
2. Trasporti e Logistica
3. Elettronica ed Elettrotecnica
4. Informatica e Telecomunicazioni
5. Grafica e Comunicazione
6. Chimica, Materiali e Biotecnologie
7. Sistema Moda
8. Agraria, Agroalimentare e Agroindustria
9. Costruzioni, Ambiente e Territorio



# Offerta formativa



## Istruzione professionale

1. Agricoltura, sviluppo rurale, valorizzazione dei prodotti del territorio e gestione delle risorse forestali e montane.
2. Pesca commerciale e produzioni ittiche.
3. Industria e artigianato per il Made in Italy.
4. Manutenzione e assistenza tecnica.
5. Gestione delle acque e risanamento ambientale.
6. Servizi commerciali.
7. Enogastronomia e ospitalità alberghiera.
8. Servizi culturali e dello spettacolo.
9. Servizi per la sanità e l'assistenza sociale
10. Arti ausiliarie delle professioni sanitarie: odontotecnico.
11. Arti ausiliarie delle professioni sanitarie: ottico

## Qualifica triennale – Formazione regionale

1. Abbigliamento
2. Calzature
3. Produzioni chimiche
4. Edile
5. Elettrico
6. Elettronico
7. Grafico
8. Impianti termoidraulici
9. Lavorazioni artistiche
10. Legno
11. Manutenzione di imbarcazioni
12. Riparazione dei veicoli a motore
13. Meccanico
14. Benessere
15. Ristorazione
16. Servizi di promozione ed accoglienza
17. Amministrativo – segretariale
18. Servizi di vendita
19. Sistemi e servizi logistici
20. Trasformazione agroalimentare
21. Agricolo



## Licei



1. Liceo artistico
2. Liceo classico
3. Liceo linguistico
4. Liceo musicale coreutico
5. Liceo scientifico
6. Liceo scientifico delle scienze applicate
7. Liceo scientifico sportivo
8. Liceo delle scienze umane
9. Liceo delle scienze umane economico sociale



Liceo  
**CLASSICO**



**Classico**  
*Umanistico-Storico*

<b>Latino</b>	5/4 ore
<b>Greco</b>	4/3 ore
<b>2^ lingua</b>	3 ore

Arnaldo – Brescia  
Arici – Brescia paritaria  
Madonna della neve Adro  
(paritaria)





Liceo  
**SCIENTIFICO**

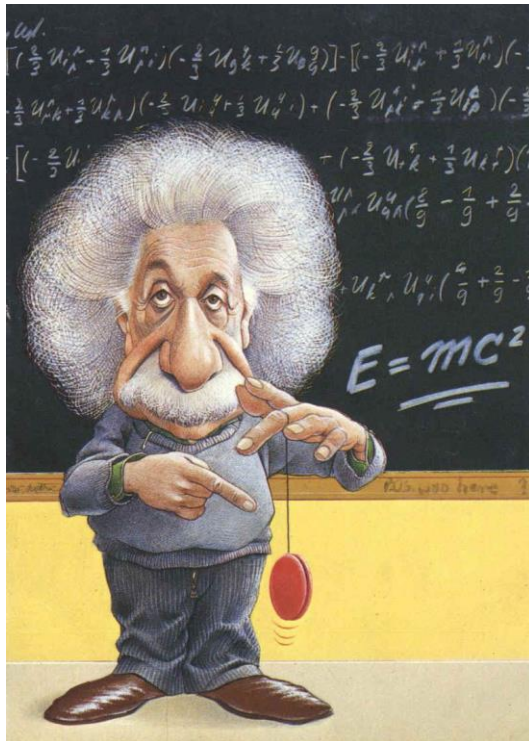

## **Scientifico**

*Logico-Matematico (con latino)*

<b>Matematica</b>	5/4 ore
<b>Scienze</b>	2/3 ore
<b>Fisica</b>	2/3 ore

- **Antonietti - Iseo**
- **Gigli – Rovato**
- **Calini – Brescia** (Biologico / fisico-matematico / doppia lingua / potenziamento inglese)
- **Copernico – Brescia** (potenziamento scientifico/potenziamento linguistico)
- **Canossa – Brescia** (paritario)
- **Don Bosco - Brescia** paritaria (potenziamento applicativo-laboratoriale / Linguistico)
- **Luzzago – Brescia** (paritaria)
- **Carli – Brescia** (paritaria internazionale)



## Liceo scientifico Scienze applicate

## Scientifico Scienze Applicate

Scientifico (senza latino)

<b>Matematica</b>	<b>5/4 ore sett</b>
<b>Scienze</b>	<b>3/5 ore sett</b>
<b>Fisica</b>	<b>2/3 ore sett</b>
<b>Informatica</b>	<b>2 ore sett</b>

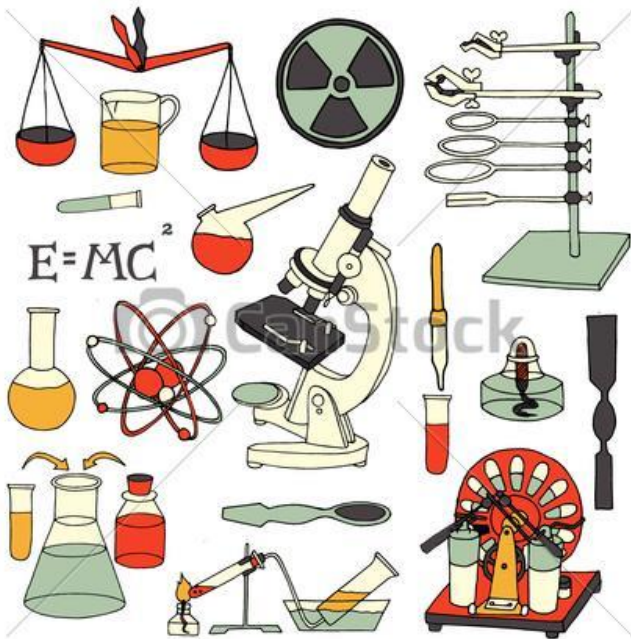

© Can Stock Photo - csp23478211

- Antonietti Iseo  
Gigli – Rovato  
Leonardo – Brescia  
(trad o potenziamento filosofia/fisica)  
Luzzago - Brescia paritaria  
Euroscuola – Brescia paritaria



## Liceo scientifico SPORTIVO



### Scientifico opz. Sportivo

<b>Matematica /informatica</b>	<b>5/4</b>
<b>Diritto ed econ dello sport</b>	<b>2/3</b>
<b>Discipline sportive</b>	<b>3/2</b>
<b>Scienze motorie</b>	<b>3</b>

- Meneghini - Edolo
- Don Milani - Montichiari (progetto sport)
- Levi - Lumezzane (progetto Sport)
- Calvesi - Brescia Paritaria



Liceo  
**SCIENZE UMANE**



## **Scienze Umane**

Umanistico-Psicologico e Sociologico

**Latino**                      **3/2 ore**

**Scienze umane**    **4/5 ore**

- Gigli – Rovato
- Gambara - Brescia
- De Andrè - Brescia
- Canossa – Brescia paritaria



Liceo  
Scienze Umane ECONOMICO



## Economico – Sociale

Con due lingue straniere, con diritto  
e con economia

**2^ lingua straniera 3 ore**  
**Diritto ed Economia 3 ore**  
**Scienze umane 3 ore**

Gigli Rovato  
De Andrè – Brescia  
Carli – Brescia paritaria  
internazionale  
Marco Polo – Brescia paritaria  
Gianni Brera – Brescia paritaria



Liceo  
**LINGUISTICO**

**Linguistico**

**1<sup>^</sup> lingua straniera 4/3 ore**

**2<sup>^</sup> lingua straniera 3/4 ore**

**3<sup>^</sup> lingua straniera 3/4 ore**



Gigli - Rovato

Marzoli – Palazzolo

Gambara - Brescia

Lunardi – Brescia

Leonardo – Brescia

Luzzago – Brescia paritaria





Liceo  
Musicale

## Musicale

<b>Strumento</b>	<b>3 ore</b>
<b>Teoria</b>	<b>3 ore</b>
<b>Tecn Music</b>	<b>2 ore</b>
<b>Musica d'insieme</b>	<b>2/3 ore</b>



Gambara - Brescia



## Liceo Artistico



## Artistico

*Artistico con 6 indirizzi dalla terza*

- Arti figurative
- Architettura e Ambiente
- Design
- Audiovisivo e multimedia
- Grafica
- Scenografia

Disegno	7 ore
Discipline plastiche	3 ore
Laboratorio	3 ore

- Olivieri - Brescia
- Leonardo - Brescia
- Foppa - Brescia paritaria



## Settore economico

Amministrazione, Finanza e  
Marketing

Turismo

## Istruzione tecnica

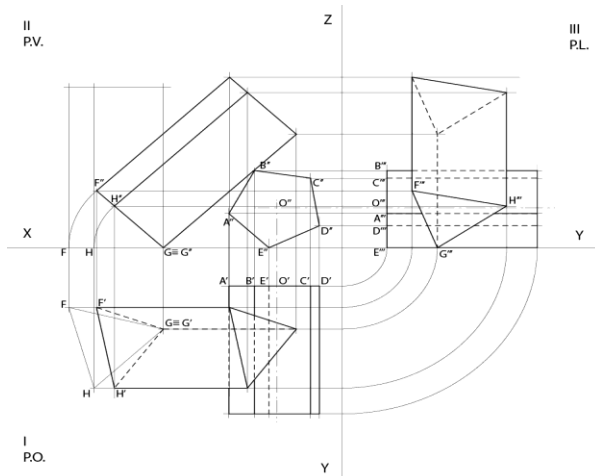

## Settore tecnologico

- Meccanica, Meccatronica ed energia
- Trasporti e Logistica
- Elettronica ed Elettrotecnica
- Informatica e Telecomunicazioni
- Grafica e Comunicazione
- Chimica, Materiali e Biotecnologie
- Sistema Moda
- Agraria, Agroalimentare e Agroindustria
- Costruzioni, Ambiente e Territorio



# Tecnico-Settore Economico

(Biennio) inglese 3 ore - 2<sup>a</sup> lingua comunitaria 3 ore sett **Economia Aziendale** 2 ore

## Amministrazione Finanza e Marketing

2<sup>a</sup> lingua comunitaria 3 ore  
Economia Aziendale 6/7 ore  
Diritto 3 ore  
Economia Politica 3 ore

## Relazioni Internazionali per il Marketing

2<sup>a</sup> e 3<sup>a</sup> lingua 3 ore  
Economia az geopolitica 5 ore  
Relazioni Internazionali  
comunicazione 4 ore  
Diritto 2 ore

## Sistemi Informativi Aziendali

2<sup>a</sup> lingua (solo 1<sup>o</sup> anno  
triennio)

Informatica 4/5 ore  
Economia Aziendale 4/5 ore  
Economia Politica 3 ore  
Diritto 2 ore





# Tecnico-Settore Economico

(Biennio) **inglese** 3 ore - **2^ lingua comunitaria** 3 ore sett **Economia Aziendale** 2 ore



- Antonietti – Iseo
- Riva – Sarnico
- Abba Ballini – Brescia
- Lunardi – Brescia
- Sraffa – Brescia
- Piamarta – Brescia paritaria





# Tecnico-Settore Economico

(Biennio) **inglese** 3 ore - **2^ lingua comunitaria** 3 ore sett **Economia Aziendale** 2 ore

## Turismo

Articolazione unica: Turismo

3^ lingua	3 ore
Discipline turistiche	9 ore
Arte e territorio	2 ore



Dandolo - Orzivecchi  
Einaudi - Chiari  
Abba-Ballini - Brescia  
Lunardi - Brescia  
Mantegna - Brescia  
Euroscuola - Brescia paritaria  
Golgi - Brescia





# Tecnico-Settore Tecnologico

(*Biennio*) **Rappr. grafica** 3 ore sett – **Inform.** 3 ore sett - **Chim, Fis. e Tec.** 9 ore sett.

## Meccanica-Meccatronica Energia

Articolazioni (dal 3° anno)



- Marzoli - Palazzolo
- Castelli - Brescia
- Riva - Sarnico



# Tecnico-Settore Tecnologico

(Biennio) **Rappr. grafica** 3 ore sett – **Inform.** 3 ore sett - **Chim, Fis. e Tec.** 9 ore sett.



Indirizzo

Trasporti e Logistica



- Castelli – Brescia
- \*Locatelli – Bergamo paritaria
- \* Baracca – Brescia paritaria



# Tecnico-Settore Tecnologico

(Biennio) Rapp. grafica 3 ore sett – Inform. 3 ore sett - Chim, Fis. e Tec. 9 ore sett.

## Indirizzo Elettronica Elettrotecnica

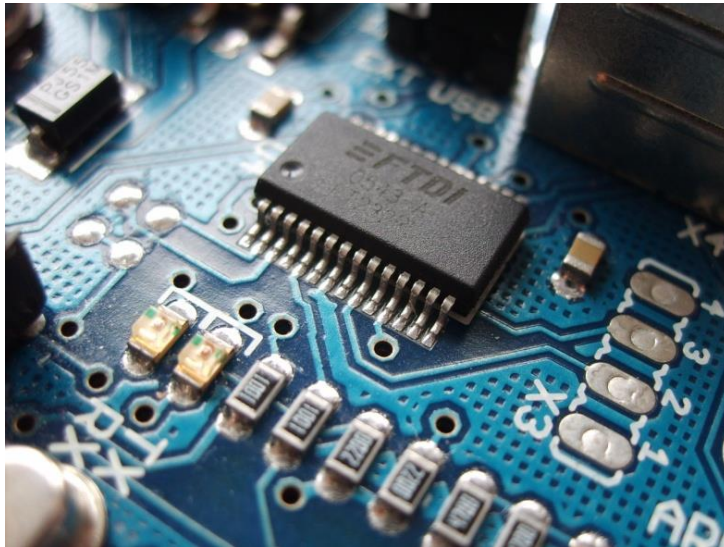

- Marzoli – Palazzolo
- Castelli – Brescia
- Don Bosco – Brescia paritaria



# Tecnico-Settore Tecnologico

(*Biennio*) Rappr. grafica 3 ore sett – Inform. 3 ore sett - Chim, Fis. e Tec. 9 ore sett.

Indirizzo

Informatica e  
Telecomunicazioni



Riva – Sarnico  
Castelli – Brescia



## Tecnico-Settore Tecnologico

(Biennio) Rappr. grafica 3 ore sett – Inform. 3 ore sett - Chim, Fis. e Tec. 9 ore sett.

### Grafica e Comunicazione

### Articolazione unica: Grafica e Comunicazione



Multimedia	4 ore
Progettaz. Multimediale	6 ore
Comunicazione	3 ore
Laboratorio tecnico	7 ore

- Falcone Palazzolo
- Golgi – Brescia





# Tecnico-Settore Tecnologico

(Biennio) Rappr. grafica 3 ore sett – Inform. 3 ore sett - Chim, Fis. e Tec. 9 ore sett.

Chimica, Materiali,  
Biotecnologie

Articolazioni (dal 3° anno)

Chimica e materiali

Biotecnologie ambientali

Biotecnologie sanitarie



- Castelli – Brescia
- Marzoli – Palazzolo





# Tecnico-Settore Tecnologico

(*Biennio*) Rappr. grafica 3 ore sett - Inform. 3 ore sett - Chim, Fis. e Tec. 9 ore

## Indirizzo

Agraria, Agroalimentare,  
Agroindustria



Articolazioni (dal 3° anno)

Produzioni e trasformazioni  
Gestione ambiente e territorio  
Viticultura e enologia

- Pastori – Brescia
- Einaudi - Chiari
- Bonsignori -Remedello



# Tecnico-Settore Tecnologico

(Biennio) Rapp. grafica 3 ore sett - Inform. 3 ore sett - Chim, Fis. e Tec. 9 ore sett.

Costruzioni, Ambiente e  
Territorio

Articolazioni (dal 3° anno)

Costruzioni Ambiente e Territorio  
Tecnologie del legno nelle  
costruzioni  
Geotecnico



Antonietti – Iseo  
Einaudi - Chiari  
Tartaglia – Brescia



# Nuova Istruzione professionale



18 ore comuni  
14 ore di indirizzo  
Aumentano le ore di laboratorio  
Rafforzata l'alternanza  
Rafforzata la personalizzazione

1. Agricoltura, sviluppo rurale, valorizzazione dei prodotti del territorio e gestione delle risorse forestali e montane.
2. Pesca commerciale e produzioni ittiche.
3. Industria e artigianato per il Made in Italy.
4. Manutenzione e assistenza tecnica.
5. Gestione delle acque e risanamento ambientale.
6. Servizi commerciali.
7. Enogastronomia e ospitalità alberghiera.
8. **Servizi culturali e dello spettacolo.**
9. Servizi per la sanità e l'assistenza sociale
10. Arti ausiliarie delle professioni sanitarie: odontotecnico.
11. Arti ausiliarie delle professioni sanitarie: ottico.



# Professionale Agricoltura

(*Biennio*) 2 Chimica, 2 Fisica, 2 Tec della comunicazione, 3 ecologia, 3 laboratorio

Indirizzo

Servizi per l'Agricoltura e lo  
Sviluppo Rurale



Servizi per l'agricoltura  
e lo sviluppo rurale

Fisica	2 ore
Ecologia e laboratori	6 ore
Chimica	2 ore

Dandolo – Bargnano  
Dandolo – Orzivecchi  
Einaudi – Chiari





# Professionale Industria e artigianato per il made in Italy

(Biennio) 14 ore settimanali di indirizzo



## Moda

Laboratori 5 ore  
Materiali 6 ore  
Macchine industriali 3/5 ore

## Legno e arredamento

Laboratori 5 ore  
Materiali 6 ore  
Macchine industriali 3/5 ore



Fortuny – Brescia



# Professionale Settore Manutenzione

(*Biennio*) 2 Chimica, 2 Fisica, 2 Tec della comunicazione, 3 ecologia, 3 laboratorio



## Manutenzione e assistenza tecnica

Tecnologie meccaniche	5 ore
Tecnologie elettriche	5 ore
Installazione e manutenzione	5 ore



Antonietti- Iseo  
Moretto – Brescia  
Gigli – Rovato





# Professionale Gestione delle acque

(*Biennio*) 2 Chimica, 2 Fisica, 2 Tec della comunicazione, 3 ecologia, 3 laboratorio



## Chimico

Laboratori	5 ore
Materiali	6 ore
Macchine industriali	3/5 ore



Golgi – Brescia (ipotesi)



## Professionale Servizi Commerciali

(*Biennio*) 5 economia aziendale. 3 seconda lingua, 2 informatica, 2 Chimica e Fisica

### Servizi Commerciali



### **Servizi commerciali**

Tecnica professionale	8 ore
Tecnica comunicazione	2 ore
Diritto	4 ore

Falcone - Palazzolo  
Sraffa- Brescia  
Golgi - Brescia



# Professionale Enogastronomia

(*Biennio*) 2 chimica / fisica 2 Scienze degli alimenti, 2 enogastronomia, 2 sala, 2 accoglienza

Enogastronomia e  
Ospitalità  
alberghiera



Articolazioni (dal 3° anno)

Enogastronomia  
Servizi sala e vendita  
Accoglienza turistica

Dandolo - Bargnano  
Riva - Sarnico  
Mantegna - Brescia



# Professionale Servizi per lo spettacolo

Cultura e spettacolo



?????????



# Professionale Assistenza sociale

*Biennio* 2 Chimica e fisica, 3 Scienze umane, 2 Metodologia, 2 sec lingua, 2 lab espressivo

Servizi  
Socio-Sanitari



## **Socio-Sanitario**

2 <sup>^</sup> lingua	2 ore
Psicologia	4 ore
Arte e Musica	2 ore
Metodologia	2 ore

Antonietti Iseo  
Falcone Palazzolo  
Einaudi Chiari  
Sraffa – Brescia  
Canossa – Brescia paritaria





# Professionale Arti ausiliarie Ottico



## **Ottico**

Anatomia	2 ore
Ottica	2 ore
Laboratorio	4 ore

Fortuny - Brescia





# Professionale Arti ausiliarie Ottico

(*Biennio*) 2 Chimica e fisica, 3 Scienze umane, 2 Metodologia, 2 sec lingua, 2 lab espressivo



## Odontotecnico

Anatomia	2 ore
Modellazione	2 ore
Laboratorio	4 ore

Fortuny – Brescia



# Istruzione e Formazione Professionale (IeFP)\*

Repertorio figure professionali di Regione Lombardia 15-16

## 1. Settore Agro- Alimentare

“Operatore agricolo - Allevamento animali”

“Operatore agricolo - Coltivazioni arboree, erbacee e ortofloricole”

“Operatore agricolo - Silvicultura e salvaguardia ambientale”

“Operatore della trasformazione agroalimentare - Panificazione e pasticceria”

“Operatore della trasformazione agroalimentare - Lattiero casearia”

“Operatore della trasformazione agroalimentare - Vitivinicoltura”

## 2. Settore Manifattura e Artigianato

“Operatore delle produzioni chimiche”

“Operatore delle lavorazioni artistiche - Metalli”

“Operatore delle lavorazioni artistiche - Materiali lapidei”

“Operatore delle lavorazioni artistiche - Decorazioni degli oggetti”

“Operatore delle lavorazioni artistiche - Arredo Tessile”

“Operatore delle lavorazioni artistiche - Tessitura - orditura”

“Operatore del legno”

“Operatore del legno - Disegno di arredo”

“Operatore del legno - Decorazione”

“Operatore del legno - Manutenzione immobili”

“Operatore dell'abbigliamento - Confezioni industriali”

“Operatore dell'abbigliamento - Sartoria”

“Operatore delle calzature”



### 3. Settore Meccanica, impianti e costruzioni

“Operatore elettrico”  
“Operatore elettrico – Impianti solari e fotovoltaici”  
“Operatore elettrico – Impianti elettromeccanici”  
“Operatore elettronico”  
“Operatore alla riparazione di veicoli a motore –  
Riparazioni parti e sistemi meccanici ed  
elettromeccanici del veicolo”  
“Operatore alla riparazione di veicoli a motore –  
Riparazioni di carrozzeria”  
“Operatore di impianti termoidraulici”  
“Operatore meccanico”  
“Operatore meccanico - Meccanica-tessile”  
“Operatore meccanico - Saldocarpenteria”  
“Operatore meccanico - Produzione armiera”  
“Operatore edile”

### 4. Settore Cultura, informazione e tecnologie informatiche

“Operatore grafico - Multimedia”  
“Operatore grafico - Stampa e allestimento”  
“Operatore grafico – Audio Video”



## 5. Settore Servizi commerciali

“Operatore ai servizi di vendita”

“Operatore amministrativo segretariale”

“Operatore amministrativo segretariale - Disegno tecnico CAD”

“Operatore amministrativo segretariale - Paghe e contributi”

“Operatore amministrativo segretariale - informatica gestionale”

“Operatore dei sistemi e dei servizi logistici”

“Operatore della ristorazione - Servizi di sala e bar”

“Operatore della ristorazione - Preparazione pasti”

“Operatore ai servizi di promozione e accoglienza - Servizi del turismo”

“Operatore ai servizi di promozione e accoglienza - Strutture recettive”

## 6. Settore Turismo e Sport

## 7. Settore Servizi alla persona

“Operatore del benessere - Acconciatura,”

“Operatore del benessere - Estetica”



# CFP

## 1. Agro - alimentare



- Operatore agricolo – allevamento animali
- Operatore **agricolo** - Coltivazioni arboree, erbacee e ortofloricole
- Operatore agricolo - Vitivinicoltura

Paideia - Palazzolo  
Canossa – Brescia  
Artigianelli – Brescia  
Dandolo - Bargnano



## 1. Agro - alimentare



CFP

- b. Operatore della trasformazione agroalimentare  
**-Panificazione e pasticceria**

Canossa – Brescia  
Mantegna – Brescia  
Scuola Bottega Brescia





## 2. Manifattura e Artigianato

CFP

a. Operatore delle  
produzioni chimiche



Golgi – Brescia



## 2. Manifattura e Artigianato



CFP

c. Operatore  
dell'abbigliamento -  
Confezioni industriali

Fortuny – Brescia  
Lonati – Brescia  
Scuola Bottega -  
Brescia



## 2. Manifattura e Artigianato



CFP

d. Operatore del  
legno

Fortuny –  
Brescia



### 3. Meccanica, Impianti e Costruzioni

CFP

- a. Operatore elettrico
- b. Operatore elettronico

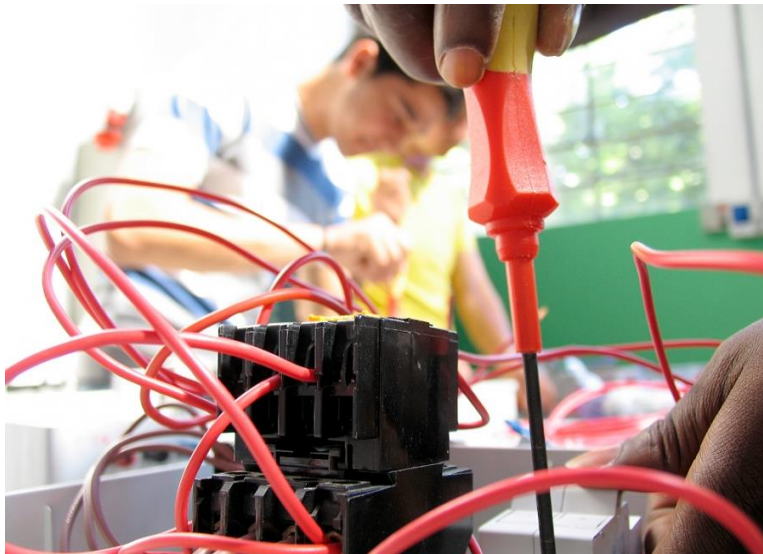

- Zanardelli – Chiari
- Artigianelli – Brescia
- Don Bosco - Brescia
- Educo – Brescia
- Moretto - Brescia
- Scuola bottega – Brescia
- Aib - Ome



### 3. Meccanica, Impianti e Costruzioni



CFP

c. Operatore alla  
riparazione dei veicoli  
a motore e carrozzeria

- Gigli - Rovato
- Aib - Castelmella
- Don Bosco – Brescia
- Scuola bottega – Brescia



### 3. Meccanica, Impianti e Costruzioni



## CFP

d. Operatore di impianti  
termoidraulici

- Scuola Bottega – Brescia
- Moretto – Brescia





### 3. Meccanica, Impianti e Costruzioni



CFP

e. Operatore meccanico

- AIB – Castelmella
- Artigianelli – Brescia
- Scuola bottega – Brescia
- Zanardelli – Brescia



### 3. Meccanica, Impianti e Costruzioni



CFP

f. Operatore edile

Scuola Edile – Brescia  
Scuola edile - Breno



#### 4. Cultura, informazione e tecnologie informatiche

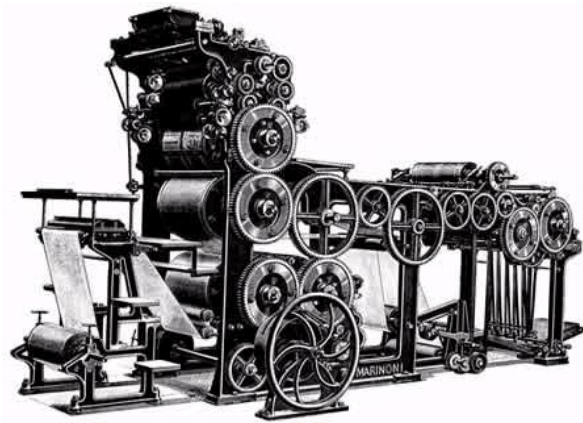

## CFP – IeFP

Operatore grafico -  
Multimedia

Golgi – Brescia  
Artigianelli – Brescia  
Falcone - Palazzolo



## 5. Servizi Commerciali



## CFP – IeFP

### a. Operatore ai servizi di vendita

Aib - Castelmella  
Educo – Brescia  
Lonati – Brescia  
OK School – Brescia  
Scuola bottega – Brescia



## 5. Servizi Commerciali

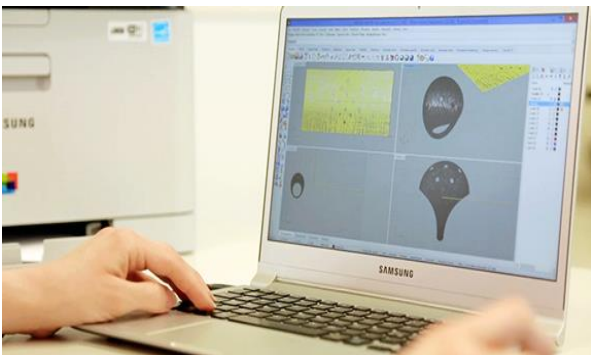

## CFP

- Amministrativo segretariale
- Informatico Gestionale
- Disegno Cad

Falcone - Palazzolo  
Educo – Brescia  
Lonati – Brescia  
Aib – Ome



## 6. Turismo e sport



## CFP – IeFP

a. Operatore ai servizi di promozione e accoglienza

Lonati – Brescia





## 6. Turismo e sport



## CFP – IeFP

- Operatore servizi sala e bar
- Op - Preparazione pasti

Zanardelli - Clusane  
Mantegna – Brescia  
Artigianelli - Brescia  
Canossa – Brescia



## 7. Servizi alla persona



CFP – IeFP

- a. Operatore del benessere - Acconciatura
- b. Operatore del benessere - Estetica

Paideia – Palazzolo  
Zanardelli – Brescia  
Educo – Brescia  
Ok School – Brescia

# OFFERTA POST DIPLOMA - ITS



TIROCINI ANCHE  
ALL'ESTERO

MODULI E  
LABORATORI

DURATA  
1800-2000 ORE

DIPLOMA DI TECNICO  
SUPERIORE CHE PERMETTE  
L'ACCESSO AI CORSI  
PUBBLICI

ISCRIZIONE: DIPLOMA E  
BUONA CONOSCENZA  
DELL'INGLESE E  
DELL'INFORMATICA





# OFFERTA ITS

- Tecnico superiore per le produzioni industriali della gomma
- Tecnico di spedizioni e logistica
- Tecnico della mobilità delle persone e delle merci
- Tecnico superiore per impianti chimico farmaceutici
- Tecnico superiore per le produzioni bio tecnologiche e industriali
- Tecnico marketing
- Tecnico Management impresa sociale
- Tecnico superiore per le materie plastiche
- Tecnico stampa 3D
- Tecnico materiali composti
- Tecnico edilizia green
- Software design and web development
- **Marketing imprese di moda – fashion designer Lonati**
- **Stilista tecnologico - Lonati**
- **Industria 4.0 – Lonati**
- Manager di hotel e ristoranti internazionali
- Tecnico manutenzione aeromobili
- Tecnico per l'industria 4.0
- Tecnico tecnologia automazioni industriali e mecatronica



# Mappa professioni

## I. Area della salute e della cura della persona

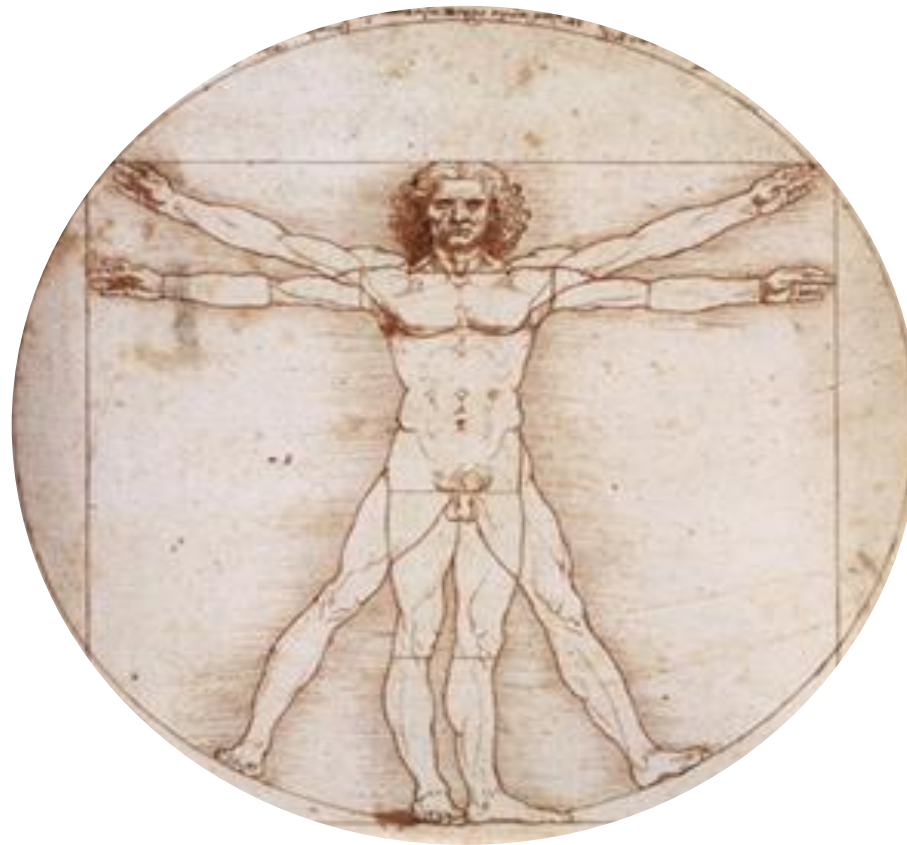



## I. Area della salute e della cura della persona

Farmacista e Assistente farmacista,  
Erborista  
Assistente sanitario, Assistente sociale  
Parrucchiere, Estetista, Massaggiatore  
Dietista  
Ortopedico, Fisiatra, Osteopata,  
Fisioterapista,  
Infermiere, Chimico, tecnico di  
laboratorio  
Medico e medico specialista  
Psichiatra, Psicologo, Logopedista  
Biologo, Bioingegnere  
Odontoiatra, Odontotecnico  
Ottico, Optometrista  
Educatori, operatori socio-assistenziali  
Altro...

**Liceo classico**  
**Liceo scientifico**  
**Liceo scientifico opzione  
scienze applicate**  
**Liceo Scienze Umane  
Chimico e biotecnologie  
sanitarie**  
**Ottico**  
**Odontotecnico**  
**Operatore per i trattamenti  
estetici**  
**Operatore socio-sanitario**  
**Operatore per l'acconciatura**



## **Mappa professioni**

2. **Area delle cure animali, delle produzioni agricole e forestali dell'industria alimentare**



## 2. Area delle cure animali, delle produzioni agricole e forestali dell'industria alimentare

Medico veterinario

Produzioni vitivinicole e Produzioni biologiche

Biotecnologie agrarie

Allevamento e coltivazioni

Coltivazioni e trasformazioni ortofrutticole

Tutela dell'ambiente, Guardia forestale, Silvicoltura

Operatore ecologico, Esperto del biorisanamento

Esperto delle proprietà chimiche, fisiche, biologiche del terreno

Esperto di produzione, conservazione e trasformazione alimentare,

Agriturismo

Altro...

**Liceo Scientifico**

**Tecnico Agrario**

**Tecnico Agro Ambientale**

**Tecnico delle Costruzioni, ambiente e territorio**

**Tecnico Vitivinicolo**

**Trasformazioni lattiero-casearie**

**Allevamento animali domestici**

**Flor vivaismo**

**Silvicoltura**



### 3. Antropizzazione discreta del territorio, area delle costruzioni, delle infrastrutture e del trasporto

**Mappa professioni**



### **3. Antropizzazione discreta del territorio, area delle costruzioni, delle infrastrutture e del trasporto**

Geometra, Architetto, Progettista di edilizia privata e pubblica, Progettazione e costruzione di strade e ponti Esperto della rete viaria stradale, ferroviaria, aerea e navale Tecnico della tutela, salvaguardia e valorizzazione ambientale, Responsabile di ufficio tecnico comunale Tecnico della logistica del trasporto merci Esperto dei materiali da costruzione Operaio addetto alla manutenzione degli edifici Operaio edile, carpentiere, piastrellista, lattoniere edile, imbianchino, falegname, costruttore e installatore serramenti Altro...

**Tecnico delle Costruzioni,  
ambiente, territorio  
Geotecnico  
Liceo Scientifico  
Liceo delle scienze applicate  
Tecnico settore artigianato  
(Lavorazione Marmo)  
Lavorazioni artistiche  
Legno e arredo (Operatore  
del legno)  
Area edile e del territorio**



# Mapa professioni

## 4. Area dell'accoglienza, della ristorazione e del turismo





#### 4. Area dell'accoglienza, della ristorazione e del turismo

Direttore d'albergo, Receptionist  
Maitre, Cameriere, Chef, Aiuto Chef  
Guida Turistica, Tour Operator,  
Animatore Turistico  
Hostess di fiere e convegni  
Organizzazione eventi  
Traduttore/Interprete  
Assistente di volo  
Responsabile mense, di ristorazione  
industriale  
e di Catering  
Pizzeria, Panificio, Pasticceria  
Barman, Sommelier, Gestore di  
agriturismo  
Altro...

**Liceo linguistico**  
**Tecnico del turismo**  
**Tecnico della Ristorazione**  
**Tecnico Amministrazione,**  
**finanza e marketing: relazioni**  
**internazionali**  
**Operatore della ristorazione**  
**Operatore enogastronomico**  
**Operatore dell'accoglienza**



# Mapa professioni

## 5. Area elettrica, elettronica e delle automazioni.



## 5. Area elettrica, elettronica e delle automazioni.

### Automazioni

Impianti Civili ed industriali, domotica

Elaboratori di sistemi informatici

Macchine ed apparecchi elettrici

Radio e televisioni, Telecomunicazioni

Macchine per ufficio (stampanti, fax, fotocopiatrici...)

Impianti solari ed energetici

Costruzione e installazione di apparecchi elettrici ed elettronici

Assistenza e riparazione di apparecchiature elettroniche

Installazioni di impianti per telefonia mobile

Altro...

**Tecnico Elettronico**

**Tecnico Elettrico**

**Tecnico informatico**

**Operatore Informatico**

**Manutentore elettronico**

**Manutentore elettrico**

**Installatore e manutentore di impianti energetici**

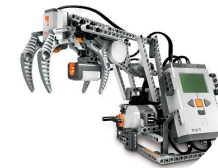

## 6. Area meccanica e area dell'energia



## 6. Area meccanica e area dell'energia

Progettazione, realizzazione, collaudo di macchine utensili

Operatore di macchine utensili a controllo numerico

Automazione industriale

Esperto di sistemi meccanici, pneumatici, oleodinamici

Esperto di disegno computerizzato CAD

Installatore e manutentore di impianti di riscaldamento ed energia termica tradizionale, solare, geotermica

Impianti di automazione e robotica, ascensoristica e domotica

Meccanico auto, moto, autoarticolati

Perito assicurativo e di revisione veicoli

Altro...

Tecnico meccanico-meccatronico

Tecnico dell'energia

Termoidraulico

Riparatore veicoli a motore

Riparatore carrozzeria

Installatore e manutentore



# Mappa professioni

## 7.Area informatica e delle telecomunicazioni





## 7. Area informatica e delle telecomunicazioni

Tecnico per lo sviluppo del software, l'acquisizione e l'elaborazione dati,  
Tecnico dei sistemi gestionali aziendali  
Programmatore e analista informatico  
Tecnico hardware, Sviluppatore di software  
Impiegato e Dirigente di software house  
Impiegato e Dirigente in grandi gestori di telefonia  
Graphic designer, Amministratore di rete  
Web architect, web designer  
Tecnico dell'informatica industriale e gestionale  
Tecnico per la realizzazione, installazione e manutenzione di apparecchiature di comunicazione per la telefonia mobile, la videotelefonia, gli scanner, le reti informatiche, internet, la televisione digitale e le apparecchiature multimediali  
Tecnico dell'e-commerce e delle web community  
Altro...

**Liceo scientifico**  
**Liceo scientifico opzione scienze applicate**  
**Liceo artistico**  
**Tecnico informatico**  
**Tecnico delle telecomunicazioni**  
**Tecnico dei sistemi informativi aziendali**  
**Tecnico della grafica e della comunicazione**  
**Operatore elettrico-informatico**  
**Operatore grafico-multimediale**

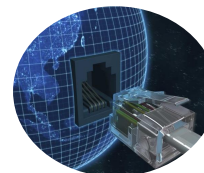

## **8.Area chimica e delle biotecnologie**

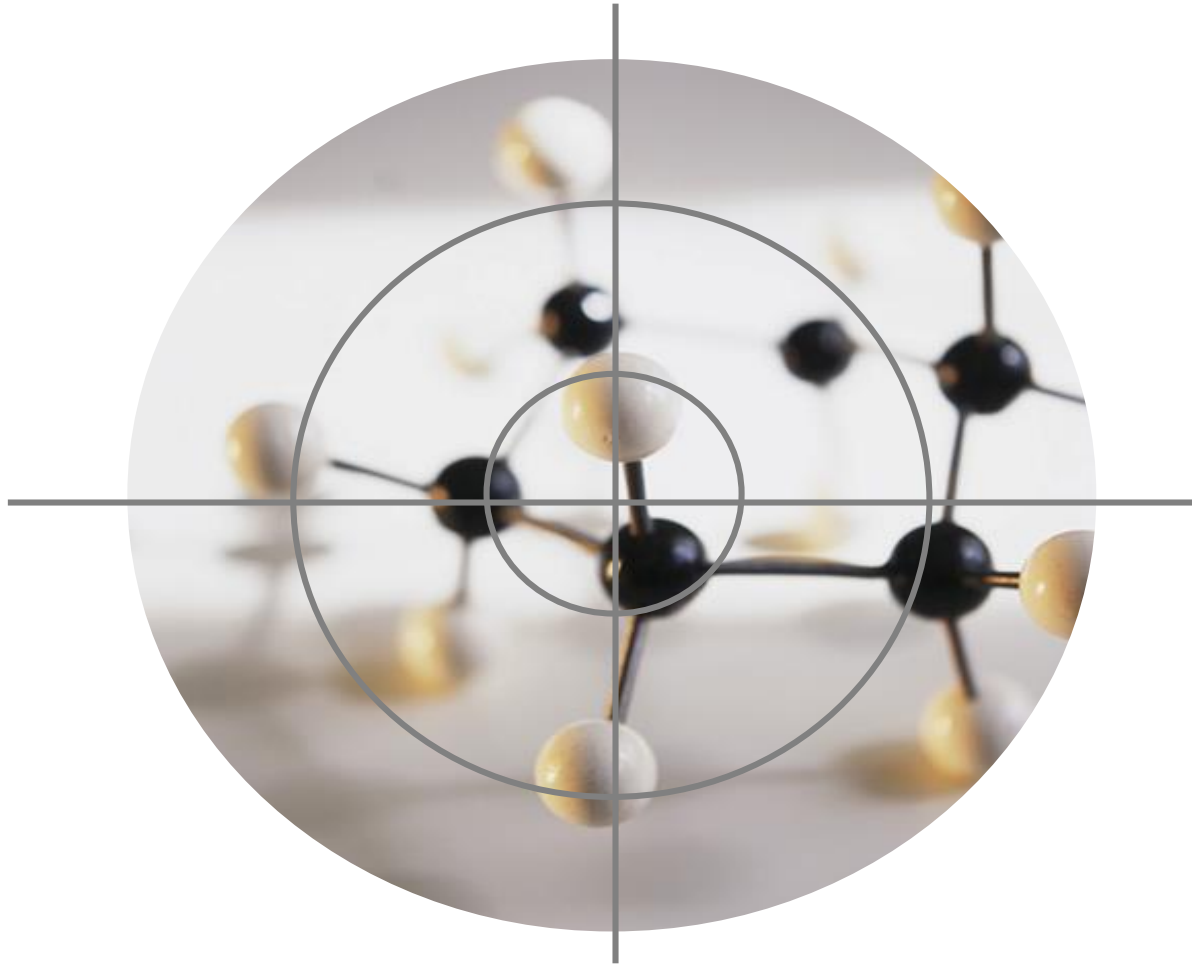

## 8. Area chimica e delle biotecnologie

Addetto in laboratori di ricerca e analisi  
Addetto di industria farmaceutica  
Esperto di processi biotecnologici  
Addetto all'industria chimica  
Addetto all'industria tintoria e conciaria  
Diagnosi della depurazione delle acque  
Esperto nel controllo di qualità degli alimenti  
Esperto nel controllo di qualità industriale  
Esperto di analisi chimiche in vari settori merceologici  
Sicurezza e tutela dell'ambiente  
Certificazione ambientale  
Ricerca e sviluppo delle nanotecnologie  
Altro...

Liceo Scienze Applicate  
Tecnico chimico  
Tecnico in biotecnologie ambientali  
Tecnico in biotecnologie sanitaria

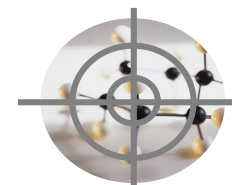

**9. Area del tessile, della moda e delle calzature**



## 9. Area del tessile, della moda e delle calzature

Sarto, Stilista di moda, Disegnatore,  
Modellista  
Commesso tessile-abbigliamento  
Conduttore-operatore di macchine tessili  
Programmatore produzione industria  
tessile  
Responsabile manutenzione aziendale  
Tecnologo tessile, Addetto al finissaggio  
Addetto alla filatura, Cardatore,  
Conciatore,  
Confezionista  
Manutentore macchine tessili e da calze  
Operaio produzione tessile  
Operatore chimico, Operaio produzione  
fibre sintetiche, Stampatore tessile  
Altro...

Liceo Artistico  
Tecnico Sistema Moda  
Tecnico delle confezioni industriali  
Sarto-modellista-stilista  
Tecnico delle calzature  
Operatori delle macchine tessili



## I 0. Area economica, amministrativa, della comunicazione internazionale e dei servizi assicurativi

### Mapa professioni

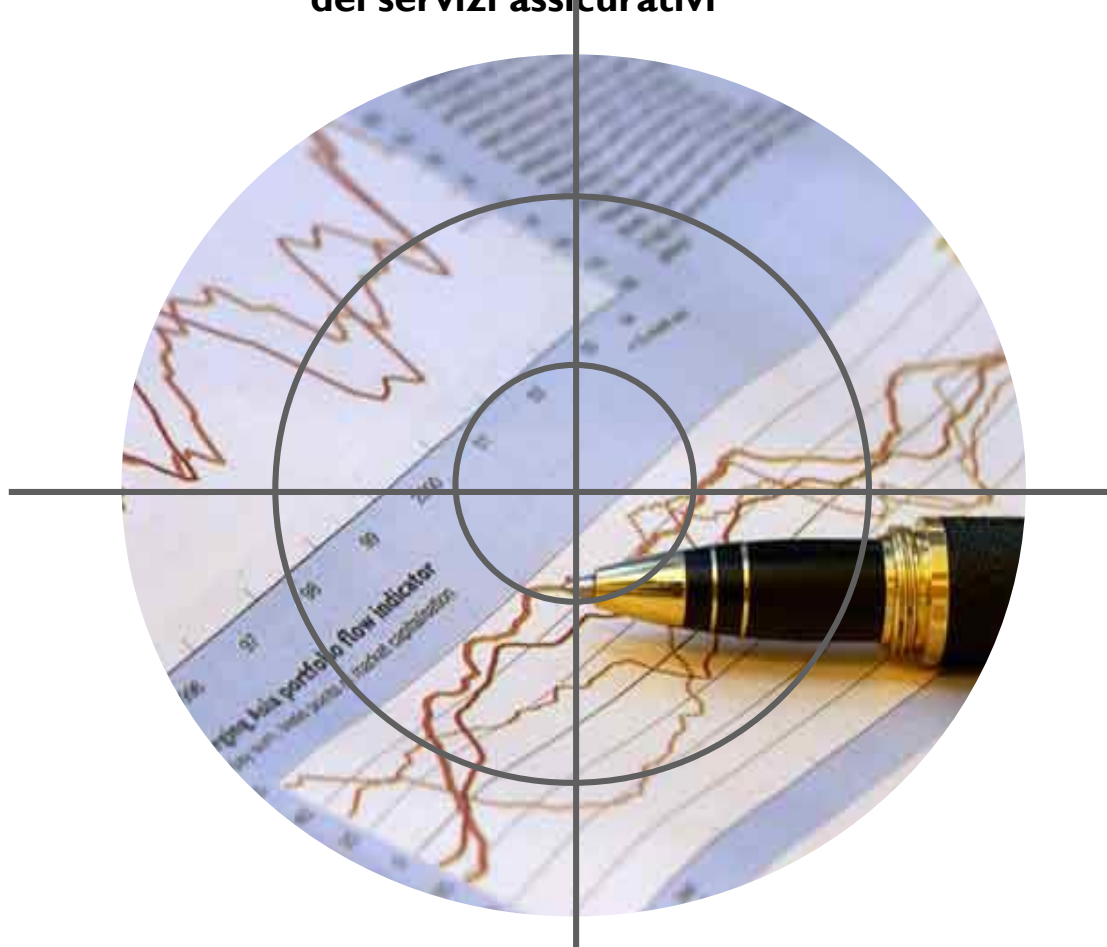



## **10. Area economica, amministrativa, della comunicazione internazionale e dei servizi assicurativi**

Amministratore, Commercialista  
Addetto paghe e contributi, Consulente del lavoro  
Tecnico di finanza aziendale, banchieri, bancari  
Agente di assicurazione  
Agente di commercio, Venditore, Promotore finanziario, Agente immobiliare  
Direttore commerciale, Esperto commercio estero  
Responsabile comunicazione e marketing  
Responsabile del personale e delle risorse umane  
Tecnico dei prodotti finanziari, bancari, assicurativi  
Analista finanziario  
Product manager, brand manager, marketing manager  
Altro...

Liceo Economico-Sociale  
Amministrazione-Finanza-Marketing  
Operatore servizi commerciale  
Operatore dei servizi di impresa  
Operatore amministrativo-segretariale



# Mappa professioni

## I I. Area politico amministrativa, del diritto e della convivenza democratica



## **I I. Area politico amministrativa, del diritto e della convivenza democratica**

Avvocato, Magistrato, Pubblico Ministero,  
Notaio  
Polizia, Carabinieri, Esercito  
Diplomatico di carriera  
Ambasciatore, Console  
Funzionario di Ambasciata o Consolato  
Docente di diritto (scuola superiore o università)  
Amministratore pubblico  
Impiegato, Dirigente e Presidente politico-amministrativo  
Parlamentare, Eurodeputato, Statista  
Ricercatore storico-politologo  
Impiegato, Dirigente nella pubblica amministrazione  
Consulente aziendale e del lavoro  
Altro...

Liceo Classico  
Liceo Scientifico  
Liceo Linguistico  
Liceo economico-sociale  
Amministrazione, Finanza, Marketing  
Relazioni internazionali



## **Mappa professioni**

### **12. Area artistica, musicale, della danza, del teatro, dello spettacolo e dello sport**



## **12. Area artistica, musicale, della danza, del teatro, dello spettacolo e dello sport**

Architettura, design, arredo  
Beni culturali, musei  
Organizzazione mostre ed eventi culturali  
Grafica, comunicazione, pubblicità, fotografia  
Produzioni video e cinematografiche  
Danza, recitazione, teatro, spettacolo  
Registi, sceneggiatori, attori, presentatori, DJ  
Musica, canto strumenti, orchestra, concerti  
Pittura, scultura  
Lavorazioni artistiche di metallo, legno,  
marmo  
Altro...

Liceo classico  
Liceo artistico  
Liceo musicale coreutico  
Liceo scientifico sportivo  
Comunicazione e Grafica  
Lavorazioni artistiche di  
materiali  
Lavorazioni orafe  
Arredo e Restauro



### 13. Area della formazione e della produzione culturale

**Mappa professioni**





### **13. Area della formazione e della produzione culturale**

Formatore, Dirigente scolastico, Insegnante di scuola dell'infanzia, di scuola primaria e secondaria, Docente universitario, Ricercatore

Scrittore, Giornalista (quotidiani, riviste e TV)

Addetto stampa, Editore

Filosofo, Storico, Critico, Archeologo

Sovrintendente di Museo, Biblioteca,

Archivio, Cineteca

Impiegato in aziende ed enti operanti nel settore della tutela dei beni culturali

Esperto nella tutela dei beni architettonici, archeologici, storici, artistici, manoscritti e libri, elementi della tradizione locale

Altro...

Liceo Classico

Liceo Scienze Umane

Liceo Scientifico

Liceo Artistico

Liceo Linguistico

Tecnico dei servizi sociali



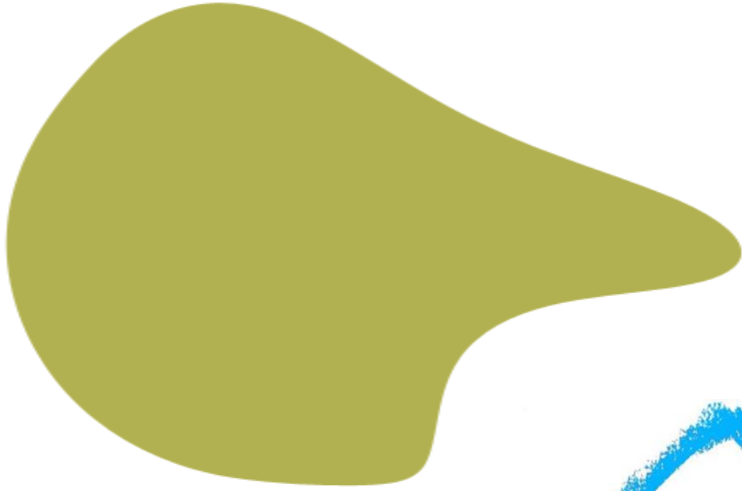

Gracie